

FORBITAREN

Sidste nummer – sidste side!

Vi sakser til slut en øvelse fra RP-1955.

Spionøvelse

Ved patruljemødets begyndelse fortæller du spejderne, at der i kvarteret omkring byens rådhus og torv foregår ting af stor interesse for de forskellige stormagter. Disse sender hver en spion derhen for at skaffe sig oplysninger om forskellige ting. Hver spejder er i den næste halvanden time spion og skal se at klare de stillede opgaver bedst muligt.

Er der f. eks. 6 spejdere i patruljen foruden dig selv, laver du 6 opgaver og giver hver spejder en seddel, hvorpå der står, hvor og hvornår han kan finde de opgaver, han skal løse. Sedlen kan f. eks. se således

K I N A

Kl. 19,10–19,20: Nygade 11.

Kl. 19,25–19,35: Biografen.

Kl. 19,40–19,50: Torvet 2^a.

Kl. 19,55–20,05: Vestre indgang af rådhuset.

Kl. 20,10–20,20: Storegade 1.

Kl. 20,25–20,35: Torvet 7.
Kælderhalsen.



Sedlen, »Frankrig« får, anviser selvfølgelig de samme steder, men tidspunktet er forrykket et kvarter, altså:

Kl. 19,10–19,20: Biografen.
o. s. v., således at man sikrer sig, at der kun er een spejder ad gangen hvert sted.

Spejderne får besked om, at tidspunkterne nøje må overholdes; man må hverken komme for tidligt til et sted eller forlade det for sent; og under hele øvelsen skal man selv holde sig skjult for de andre og samtidig prøve at hitte ud af, hvor de er på de forskellige tidspunkter og udarbejde en liste derover.

Hvert sted hænger der en seddel med en opgave, der skal løses på stedet og besvares skriftligt. Besvareelserne afleveres ved hjemkomsten.



ROLAND-POSTEN – KFUM-Spejderne i Danmark

Redaktion: Tage Kinnberg – Preben Gøssing

Ansv. red. Jan Vilstrup-Møller, Krogårdskolen,
Skoleager 1, 2670 Greve Strand

Pris for postabonnement kr. 10,00 årlig

Tryk: Aarhus Stiftsbogtrykkeri A/S

Ekspedition: KFUM-Spejderne, Vangehusvej 3, 2100 Kbh. Ø



D DECEMBER
1970



Sidste vers!

Så nåede vi bunden – af indlæg til Rolandposten for denne gang. Det nummer af RP, som du nu sidder med i hånden, bliver det sidste i denne form.

1. januar 1953 udkom Rolandposten for 1. gang. Carl Chr. Jensen var redaktør af patruljeførerbladet, der stofmæssigt var af samme omfang som nu. Formatet var blot større. Slå op på midtersiderne af RP, vend bladet en halv omgang, og du har formatet fra 1953 i hånden (næsten!).

Igennem de nu forgangne 18 år-gange har mange spejdere forsøgt at bringe ideer ud til korpsets patruljer. Der er vist ingen tvivl om, at megen inspiration er hentet netop i dette blad, når patruljemøderne skulle tilrettelægges.

Antallet af ideer må næsten siges at være utallige. Hvert nummer af RP indeholdt mellem 30 og 50 ideer. Regnet om til **idémængde** i løbet af de 18 år, skulle det blive til et sted mellem **5400 og 9000**. Naturligvis er enkelte gode ideer pudset

af ind imellem med års mellemrum – men alligevel!!!

En enkelt har vel mere end nogen anden i de svundne år præget RP – **Goffred (Mortensen)**. Hans instruktive tegninger har gang på gang været igangsætteren for mange patruljer.

Slut med RP – slut med ideer!

Nej, da! Så galt går det nu ikke. Fra 1. januar 1971 kan patruljeførere finde **idéstof i Væbneren**. Endnu mens dette skrives, har man ikke helt fundet frem til den endelige form, men der tales om sider, der let kan indsættes i et ringbind. På den måde skulle man i løbet af kort tid kunne ha' en fin idésamling.

Dette er altså det sidste Rolandkvad. Tak til alle medarbejdere, som har bidraget med indslag i de sidste 4 numre.

Kære patruljefører! Husk at det vigtigste for dig er at skabe et godt fællesskab i patruljen. Så vil ikke blot du, men også dine patruljekammerater synes, at det er skægt og dejligt at være spejder.

God spejding!

Preben, Tage og Jan

praktisk om disse er afmærket med lys). På disse poster ligger der et antal æg og når en patrulje ankommer til posten skal de forsøge at organisere et æg fra dette, og vel at mærke kun et, uden at vagtmandskabet lægger mærke til det. Hvis vagtmandskabet fanger et af patruljemedlemmerne må man aflevere det netop stjålne æg, eller hvis man endnu ikke har fået stjålet et æg, får man lov til at få kontrolbogstavet med ud og skal derefter forlade posten.

Når to patruljer møder hinanden gælder det om at få erobret de andres æg eller at ødelægge dem samt at få fat på den anden patruljes kontrolsedler for de poster de har været på (det er ikke tilladt at tage de blanke sedler).

For at få så megen spænding som muligt ud af det får hver patrulje udleveret et kort hvorpå alle posterne

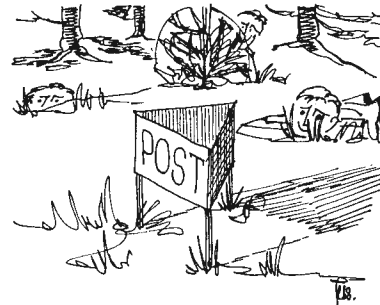

er indtegnet med afmærkning af hvilke der er bemandede. Hver patrulje får desuden at vide hvilken af de døde poster de skal starte på. Det er kun den ene post der er tvunget startsted, ellers er der frit valg med hensyn til hvilke poster man vil tage i hvilken rækkefølge. Ligeledes bliver der inden start opgivet hvilket tidspunkt løbet er slut og efter dette tidspunkt er det ikke tilladt at erobre æg og kontrolsedler.

Pointgivningen foregår på den måde at hvert helt æg der bringes med hjem giver 6 points, patruljens egne kontrolsedler med bogstav giver 10 points mens hver erobret seddel giver 5 points, men for at det ikke skal være for uretfærdigt, får den patrulje der får stjålet en kontrolseddel med bogstav 5 points for at have været på posten.

Dette kan måske se lidt besværligt ud når man tænker på udregning af points men husk på at hvis f.eks. Ørnene stjæler en seddel fra Uglerne, afleverer Ørnene jo en seddel hvorpå der står Uglers. Altså kan man umiddelbart se at Uglerne har været på posten men at Ørnene har stjålet sedlen fra dem. Altså får Ørnene 5 points for at have stjålet sedlen mens Uglerne får 5 points for at have været på posten.

Natløb

Som du vel har lagt mærke til har vi bestræbt os på at gøre dette det sidste nummer af Roland-Posten så festligt som overhovedet muligt. Dette natløb må også siges at overgå alt hvad der tidligere er set, vel at mærke, hvis det bliver ordentligt tilrettelagt.

Som patruljeløbet i sidste nummer er det lagt an på trops-basis, bedst ville det være at samle flere troppe så der bliver så megen konkurrence som muligt.

For at få det bedst mulige startgrundlag skal der være lige så mange døde poster som der er patruljer mens resten hver skal være bemandet med 2-3 mand (hvis I kan få nogle forældre til at være mandskab på disse poster kan det ikke være bedre.)

Inden løbets start kan der fortælles en historie om at løbet foregår i en svunden fortid f. eks. i et guldgravemilieu. Til at sprænge sig vej ind i klipperne for at få fat på guldet skal der bruges dynamit og lige netop på den tid da løbet foregår er der stor mangel på dynamit og da man ved hvor aggressive folk bliver for at få fat på guld skyer de ingen midler for at få fat på dynamitten.



Dynamitten repræsenteres her af 2 æg pr. patrulje som udleveres inden løbets start og hele løbet går nu ud på at komme tilbage med så meget dynamit som muligt, eller sagt på en anden måde: at have så mange hele æg i behold ved løbets slutning som muligt.

På hver af posterne sidder en farveblyant og et kontrolbogstav og dette skriver patruljen så med farveblyanten på en speciel seddel hvorpå der står patruljens navn og postens nummer, således at der til hver post svarer en seddel (altså ikke flere poster afmærket på den samme seddel).

På de levende poster der fungerer som dynamitdepoter er posteret 2-3 mand som skal bevæge sig rundt om posten i en afstand af 10-20 meter men de må ikke komme hen til selve posten. (For at lette orienteringen både for patruljerne og for mandskabet på posten vil det være

Går du på jagt

efter gode ideer til møder og ture? En god patruljefører er altid på jagt efter noget, der kan bruges i patruljen, og har man øjnene med sig, kan man finde noget nyt næsten alle steder. Aviser og blade har tit gode ideer, der kan laves lidt om. Her er et billede fra det store tidsskrift »Life«. Det taler vist for sig selv: Et bord, et udpustet hønseæg eller en bordtennisbold, et par knobtove, der gør det ud for sidelinier, og først og fremmest gode lunger er det eneste, der skal til. Patruljen deles i to hold, målene markeres, og så pustes der. Men pas nu på, at ingen

bliver så ivrig, at han får bolden i den gale hals!



Efter 18 hårde om-(år)-gange, er mesterbokseren Roland P. Osten gået i gulvet!

HAR I NOGENSINDE PRØVET AT BYGGE EN ELEVATOR? DEN ER MORSOM, MEN KRÆVER OMHYGGELIGT ARBEJDE OG SKAL VÆRE ABSOLUT SIKKER.

BYG DEN SÅ TRÆVÆRKET IKKE SKRIDER, OG BRUG KUN HELT FRISKT TOVVÆRK!

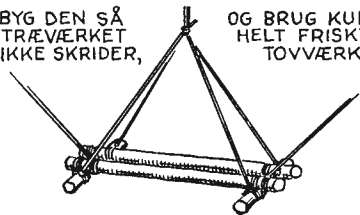

SÅ ER DER STEDET; EN SKRÆNT ER NOK VELEGNET, OG DER SKULLE GERNE VÆRE ET PAR TRÆER TIL STØTTE!

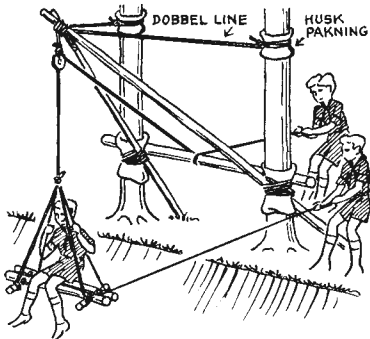

EN ELLER TO MAND TIL AT FORHINDRE, AT STOLEN KØRER RUNDT!

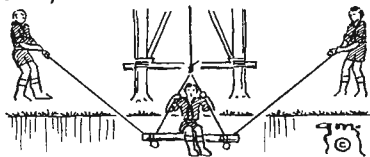

NB: MEN HUSK SÅ, AT KULSØPIONERING ER DIREKTE LIVSFARLIG, NÅR MAN GÅR I HØJDEN MED TÅRNE, ELEVATOR OG LIGN.; GRANRAFTER SVÆKKES I UHYGGELIG GRAD!!

Resultatet

af
4-korpsmesterskabet

i
orienteringsløb

1970



MODELFLYVERE LUFTSPEJDER? O.K. MÅSKE FÅR DU CHANCEN ENGANG FREMOVER, MEN PRØV BLOT MED MODELFLY; DE KAN LÆRE DIG MANGE TING ALLEREDE NU!

HER HAR DU GRUNDMODELLEN: VINGERNE AF 3¹/₂m OG KROP AF 10¹/₂m BALSATRÆ, MED 3-DOBBELT NÆSE; HUSK SÅ, AT LIGEVEGTEN ER LANGT DET VIGTIGSTE.

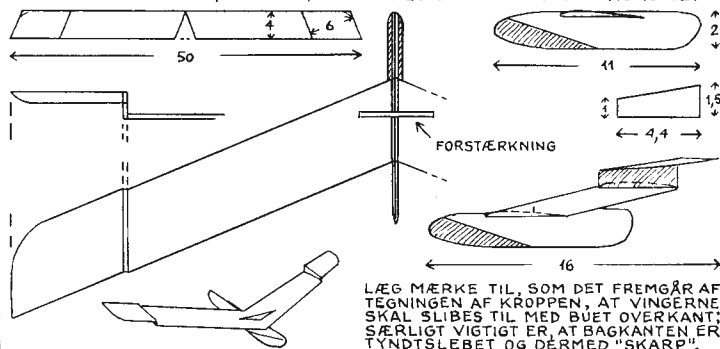

ET MERE FREMSKREDET MODELPLAN: DET TAGER MERE TID, MEN DET HAR OGSÅ STØRRE MULIGHEDER I FLUGTEN OG KAN REGULERES BETYDELIGT. HOVEDET ER AF 4¹/₂m KRYDSFINER, NÆSEN 3-DOBBELT; DERUDOVER ANVENDES KUN 1¹/₂m FINER.

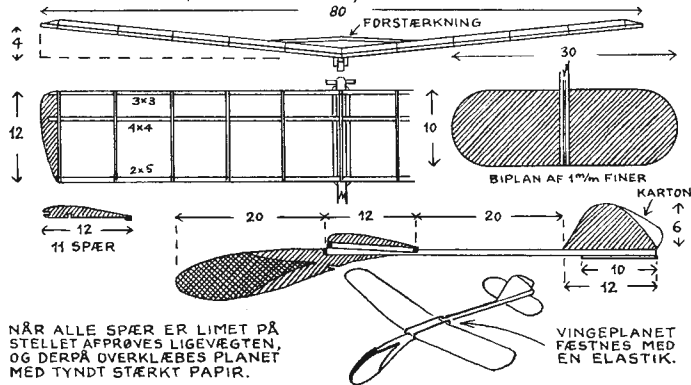

-MEN STANDS IKKE VED DISSE; DER FINDES DA FLERE MODELLER.



STILEKONKURRENCE

Alle unge mellem 16 og 25 år indbydes til at deltage i en stilekonkurrence med

EMNE: Hvordan skal kirken være og arbejde?

Besvarelsene, der gerne må være håndskrevet, sendes inden 1. marts 1971 til Landsforeningen af Menighedsrådsmedlemmers kontor, Bygvangen 15, 8200 Århus N.

De fire bedste besvarelse præmieres med henholdsvis

kr. 2.000,-; kr. 1.500,-; kr. 1.000,-; kr. 500,-.

Præmierne er skænket af Handelsbanken.

Bedømmelsesudvalget består af:
fru Anna Margrethe Brandt, Nakke
domprovst Jørgen Bøgh, Århus
overlærer Børge Lauritzen, København
skoleelev Michael Lynnerup, København

Landsforeningen forbeholder sig ret til at offentliggøre de indsendte besvarelser – eller uddrag heraf – i MENIGHEDSRÅDENES BLAD.

Bestyrelsen for

LANDSFORENINGEN AF MENIGHEDSRÅDSMEDLEMMER

Klasse:

Dreng	1. Asger Svendsen, Ejstrupholm, KFUM	1.38.55
	2. Jan Bartholdy, Værløse, KFUM	1.40.27
	3. Jens Jacobsen, Brahe Trolleborg, KFUM	1.42.26

Yngre junior	1. Bjarne Christensen, Værløse, DDS	0.54.50
	2. Kim Jørgensen, Horreby, DDS	1.01.14
	3. Niels Pallisgård, Rungsted, KFUM	1.07.03

Ældre junior	1. Kurt Jensen, Ålestrup KFUM	1.15.43
	2. Torsten Grange, Rungsted DDS	1.18.37
	3. Niels Chr. Petersen, DDS	1.18.59

Herre senior	1. Poul Bobach, Aalborg KFUM	1.29.43
	2. Knud Torm, Lyngby KFUM	1.35.32
	3. Helge Hansen, Randers KFUM	1.36.23

Dame senior	1. Mette Clausen, Rungsted, DDS	1.46.28
	2. Hanne Schultz Jørgensen, Holte, DDS	1.54.35
	3. Britta Mathiasen, Aalborg, KFUM	2.26.40

Åben I	1. Niels Brühl, Nærum, KFUM	1.07.56
	2. Ingvar Frier, Værløse, DDS	1.14.33
	3. Preben Bundgård, Vejle DDS	1.45.49

Åben II	1. Torben Næsvang, Slagelse, DDS	1.42.18
	2. Gerda Bobach, Aalborg, KFUM	1.47.42
	3. Mogens Wismann, Slagelse, DDS	1.50.22

Piger	1. Inge-Lise Christensen, Værløse, KFUK	1.05.20
	2. Lis Christensen, Frederikssund, KFUK	1.58.16
	3. Annette Andersen, Frederikssund, KFUK	2.14.15

Damejunior	1. Annelise Rasmussen, Værløse, DDP	1.23.14
	2. Bodil Schaltz, Holte, DDS	1.27.52
	3. Gitte Dalsgård, Slagelse, DDP	1.34.11

Kirken – ude

Ydre Mission er i dag først og fremmest vort samarbejde med nogle kirker i Afrika, Indien og andre steder. Disse kirker er fattige og arbejder på steder, hvor de fleste mennesker ikke er kristne. De har derfor brug for hjælp i form af missionærer (arbejdskraft) og penge (midler til arbejdets udførelse). Mission er ikke fattighjælp, men fællesskab med andre kristne om at fortælle om Jesus.

Der er to ting, **der ikke må skilles**, når vi arbejder med YM:

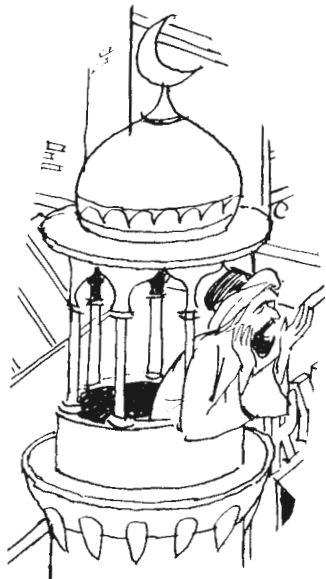

1. Vi må sørge for at få kendskab til og forståelse for YM.
2. Vi må hjælpe økonomisk.

1. Kendskab til YM

YM er spændende og meget interessant arbejdsstof – også i patruljen. Her skal nævnes en række hjælpemidler, som I vil kunne få megen glæde af at arbejde med.

Myldreplakater: tre festlige plakater tegnet af Per Illum. De forestiller: Åndedyrkerne og den kristne mission i Afrika. Religionernes møde i Indien. Kristendom i dagens Danmark. Der medfølger en vejledning, der viser, hvordan I i patruljen kan arbejde med YM ved hjælp af plakaterne. Hvis I farvelægges dem, vil de også pynte ilokalet. Pris 12 kr. tilsendt i paprulle.



blev låst inde i sin celle. Efter nogen tid fandt han frem til det knob du kan se på tegningen.

Matthew Walkers knob er et stoppeknob.

Kortsignaturer

Fra et udsigtspunkt får hver mand til opgave inden for 5 minutter at tegne alle de signaturer på terrængenstande han kan se og som han kender. Den der har flest rigtige vinder.

Oh, du dejlige grønne fræ

Granskoven bliver vi, selv i byerne, mindet om i denne måned, hvor juletræet, rødgranen, skyder op i klynger på gadehjørnerne. Man må dog foretrække at undersøge rødgranen på dens naturlige voksested i granskoven. Her er nogle opgaver, du kan stille patruljen, mens I er ude i skoven for at forberede jeres julegood-turn.



Undersøg toppen af en gran. Læg mærke til endeknop og sideknop. Hvorved afviger den øverste grenkreds sig fra den næstøverste?

Tæl grenkredsene på en gran. Hvor gammelt er træet så omfrent?

Hvordan er belysningen i en granskov sammenlignet med f. eks. en bøgeskov?

Sammenlign Skovbundens bevoksning i de to skove. Hvorfor er den fattig i granskoven?

Find en kogle. Løft et kogleskæl af. Hvor mange frø er der under hvert skæl?

Frøet er forsynet med en hinde, så vinden kan sprede det. Prøv at lade frøet falde højt oppe fra..

Læg en frisk kogle på et varmt sted. Hvad sker der?



Find en væltet gran med oprevet rodnet. Undersøg rodnettet. Går det i dybden eller breder det sig ud nær overfladen?

Hvorfor vælter en gran lettere end et bøgetræ i stormvejr?

Hvordan sidder nålene fordelt på grenene, og hvorfor er det en fordel at de sidder sådan?

Prøv at finde dyregnavede knogler. Du kan også være heldig at finde spættehakkede kogler.



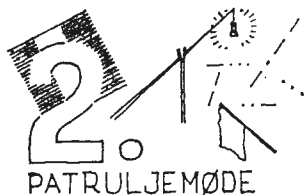

Kompas-kimspil

På et stort stykke karton tegner du en stor cirkel. Denne inddeles derpå i 16 lige store stykker, og du kan evt. give hvert stykke sin særlige farve. Ud for et bestemt af stykkerne skrives et N, som skal markere nord.

Stil derefter 16 genstande på alle felterne, og dæk det hele til med et tæppe. Spejderne får nu 1 minut til at se på tingene. Du nævner så en kompasretning, og den, der først kan sige hvilken genstand, der stod der, får et point.

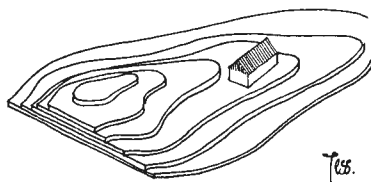

Kompasrosen

Otte spejdere stiller sig i rundkreds omkring en spejder i midten. De otte står i hvert sit verdenshjørne, mens spejderen i midten, der har

tørklæde for øjnene, vender front mod nord.

PF peger på en af dem i ringen. Denne klapper i hænderne én gang. Det gælder nu for ham i midten at kunne nævne det verdenshjørne, hvorfra lyden kom. Fire forsøg pr. spejder.

Matthew Walkers knob

Til et knob hører en historie. Her er i hvert tilfælde en, som samtidig er spændende.

En sømand ved navn Matthew Walker blev engang dømt til døden på De kanariske Øer. Dommeren havde sympati for den unge sømand, og han bestemte sig for at give ham en chance. Han lovede ham fuld frifindelse, hvis han kunne vise ham et knob, som han ikke kendte og ikke kunne løse op. Sømanden bad om et stykke reb og og

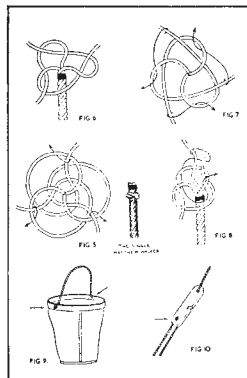

Vore Spejdermissionærer: En konvolut fyldt med en masse arbejdsmateriale. Pris 5 kr. (incl. forsendelse).

Myldreplakater og Vore spejdermissionærer fås ved indsendelse af de nævnte beløb til KFUM Spejderen's Missionsudvalg, Hybenvej 3, 3500 Værløse, giro 5494.

YM-mærket: Instruktionshæfte, pris 2,25. Fås i depotet.

Blade med tegninger og fotografier til collager, plakater m.m. kan fås fra de forskellige missionselskaber. Skriv efter udklipsmateriale til DMS, Strandagervej 24, 2900 Hellerup (porto og forsendelsesudgifter betales med 5 kr. på giro 398). Udklipsark fra spedalskhedsmissionen fås gratis ved henvendelse til Spedalskhedsmissionens kontor, Lundevvej 19, Hørsholm.

Spørg jeres tropleder, om han vil hjælpe jer med at lave en lille YM-

udstilling med plancher, billeder m.m. I kan også få arrangeret en YM-aften i troppen med film, lysbilleder m.m. Til YM-udstillingen kan en afrikansk tegneudstilling lejes fra korpskontoret. Hjælp kan fås ved henvendelse til korpsets YM-udvalg. Skriv til korpskontoret.

2. Penge til YM

Der er hårdt brug for penge til YM. Korpset har en løbende indsamling af brugte frimærker og YM mønt. Frimærkerne sendes til korpskontoret, Vangehusvej 3, 2100 Ø. Og YM-mønt sendes til KFUM -Spejderen's Missionsudvalg, Hybenvej 3, 3500 Værløse, giro 5494. Blandt indsenderne trækkes der hver måned lod om en ting fra Afrika.

God fornøjelse med YM i patruljen.

KM



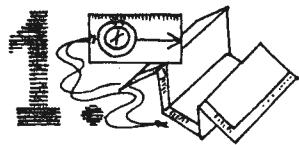

PATRULJEMØDE

Sig nærmer tiden

hvor de fleste af vores aktiviteter må henlægges til indendøre. I de lange, mørke vinteraftener er det hyggeligt og fornøjeligt at fordrive tiden med at tegne, male, modellere, snitte eller lignende. I det følgende giver jeg nogle anvisninger på forskellige creative ting, som kan bruges efter behag.

Limfarve

Limfarve kan du godt selv fremstille, og det gør arbejdet med dem lidt morsommere. Celluloselim røres op med vand, og heri kommes farvepulveret. I stedet for cellulim kan du bruge dekstrin. Så må du først blande det tørre dekstrinpulver med farvepulver og derpå komme vand i.

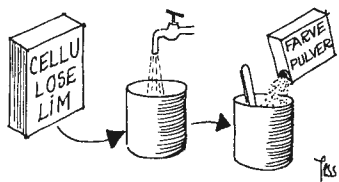

Tegning

Mal et ark papir over med limfarve. Tegn derpå motivet med en spids genstand, f. eks. det omvendte af en pensel. Farvekornene presses derved ned i papiret, og du mangler bare at fremkalde tegningen, ved at skylle den våde limfarve af.

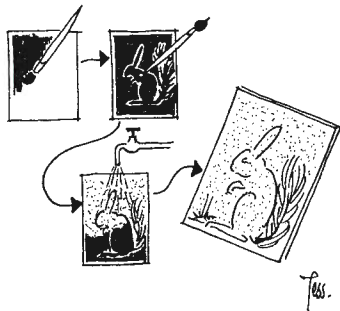

Collage

Opløs lidt olie- eller stoftrykfarve i benzin og dryp det på vandoverfladen i en bakke. Læg derpå forsigtigt et stykke papir på overfladen

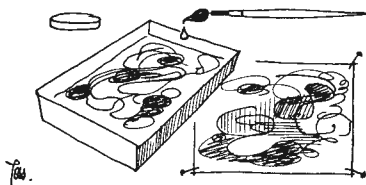

af vandet. Når det tages op igen, har farven suget sig fast til papiret og har dannet en marmorering.

Skrab i tusch

Papiret tætnes først ved at gnide det med et stearinlys eller en voksstift. Det dækkes derpå med et lag tusch. Du kan nu skrabre et billede frem med en kniv.

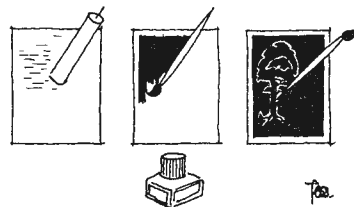

Papmaché

har du sikkert leget med i skolen. Det fremstilles lettest ved at oversmøre hveranden side af en avis med et godt lag tapetklister. Avisen lægges sammen og skal trække et par minutter. Denne lagkage kan så skæres ud i mindre stykker og æltes til papmaché, der kan bruges til reliefkort, mester jakel dukker, dyr og mange andre ting.

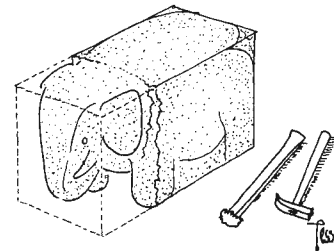
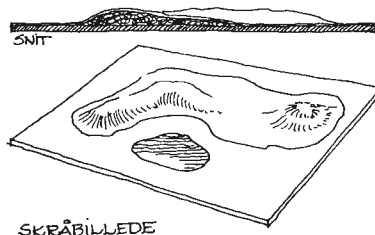

Gasbeton

Blokke af gasbeton er et udmærket materiale at skære i. Hertil kan du bruge gamle savklinger, file, mejsle og forskellige skrabejern. Du skal bare vide, at det slider overordentligt meget på værktøjet, så benyt ikke din fars nyeste værktøj.

Inden det udskårne males med limfarve og lak, må gasbetonblokken først drænkes med skummetmælk.

God arbejdslyst.

Orienteringsbygning

Del patruljen i to halvdele og giv hvert hold et kort over cirka 300 × 300 meter, men det må ikke være det samme område. På kortene er indtegnet et passende antal poster, og der udleveres et tilsvarende antal skærme. Hvert hold anbringer derpå posterne på de rigtige steder. Når alle posterne er udsat, samles de ind af det modsatte hold.

Dette er en idé, du kan bruge, hvis det en dag kniber med at få tid til at lægge et løb ud.